

产品型号：

**RWTS-BR75-05AS**

**RWTS-BR75-05AR**

**RWTS-BR100-10CS**

**RWTS-BR100-10CR**

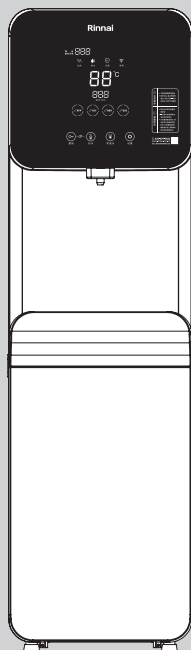

**反渗透直饮机**

**使用及安装说明书**

**Rinnai**  
**林内**

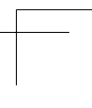
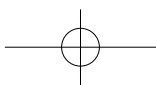
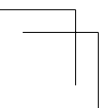
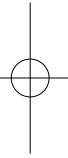
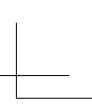
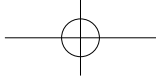
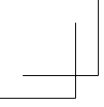

目录	页码
用户必读 .....	1
产品功能 .....	4
产品结构及尺寸 .....	6
控制界面 .....	7
安装说明 .....	9
使用说明 .....	12
配网说明 .....	13
故障诊断 .....	14
安全注意事项 .....	15
保修及售后服务指南 .....	16

## 感谢您选用林内净水机

- 使用前请仔细阅读说明书并将说明书妥善保存以备参考。
- 请在保修页上仔细填写机号、购买日期、购买商店、发票号码等内容，并将保修登记卡寄回本公司。
- 本净水机必须由专业人员进行安装。安装后，安装人员应向用户介绍净水机使用及其安全装置的使用方法。
- 对特殊使用人群（如儿童、老人、残障人等）应在正常成人监督下使用。



注意

- 本产品是中国大陆专用品，请不要在海外安装并使用本产品。如果在其他国家或地区使用，可能会发生意外事故，器具故障等问题。如果在海外使用本产品，我司一概不承担任何责任，其中也包括产品维修。
- 尊敬的顾客，产品开箱后请确认机身条形码的完整性，条码缺损的无法保证为原厂正品。
- 条形码验证：[www.rinnai.com.cn](http://www.rinnai.com.cn)

# 用户必读

## ■ ■ 注意事项

此说明书包括重要的安装、使用、维护方面的内容及细节，请在安装和使用本系统之前，阅读并遵守此用户安装使用说明。

 **警告：**表示如果发生错误的安装和操作会造成严重的人身损害和财产损失。

 **注意：**表示提醒安装、使用、维护中的注意事项。

 **禁止：**表示禁止该行为。



- 为了您的人身和财产安全，必须遵守本说明书内的安全提示信息，从而最大限度地降低财产损失和人身伤害。在未阅读和理解本说明书的情况下，请勿对本产品进行操作，否则可能出现问题。
- 本产品必须严格按照本说明书中的要求安装在室内阴凉干燥，必须有地漏的地方，避免阳光照射，机器旁禁止放置易燃物品，底部不能垫泡沫、纸板等杂物，以免水分积聚而导致漏电。本机不适用于户外安装或可能有水喷溅的地方使用。
- 本机只能使用 ~220V,50Hz 单相交流电源，严禁使用其他电源。为了安全，为本机提供电源所配备的插座应具有完好的接地功能。
- 请勿将任何物品压在电源线上。应将本机安放在在电源线上不会被踩踏或使人绊倒的地方。严禁使用拖线板，否则可能会导致火灾和触电。
- 如果本机发生冒烟、异常气味或不正常噪音，请拔下本机的电源插头，这些情况可能会导致火灾或者触电。
- 请勿湿手触摸插头，有触电危险。



- 本产品如果出现漏水，请立即断开电源插头，关闭进水水源，并请通知我公司售后服务部或当地经销商，由专业服务人员处理，请勿自行维修。
- 本产品进水管连接的 PE 管要用力插到底直到不能插动为止，还应避免光源、热源、腐蚀环境与尖锐物碰撞。铺设管线时，PE 管线折弯角度要大于 90°，管路不可有压扁折弯等现象，以防止补水不畅。
- 本产品最佳工作适用温度为 5-38°C、湿度 ≤ 90%、进水水压 0.1MPa-0.4MPa，压力过高或过低都会影响机器的工作状态和使用寿命。



### 注意

- 当机器处于 4°C 以下环境时，请断开电源插头，不能进行加热工作。排空机器内残留的水，防止结冰冻坏机器。环境温度及进水温度较低时，加热时间会相对延长，属于正常现象。
- 滤芯和其他易耗品（如密封圈等）为一次性使用，届时用户应停止使用原设备或部件，及时更换。
- 本说明书是正确使用本产品的指导性文件。用户应严格按照要求进行操作、日常检查及保养。
- 本产品清洁请使用柔软的湿棉布擦拭，请勿用汽油等有机溶液擦拭机身，避免机器表面褪色或产生锈蚀，严禁用水冲洗机身。
- 本机热水均为高温水，应小心烫伤，特别应注意儿童误操作而受到伤害。
- 未按上述注意事项操作所造成的后果，本公司将不承担任何责任！







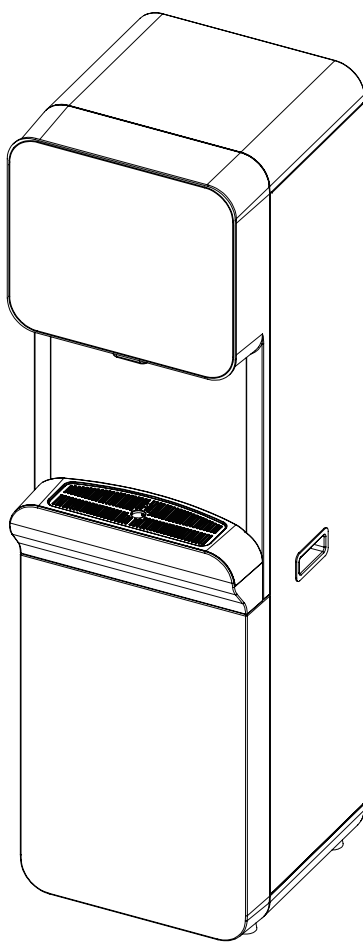
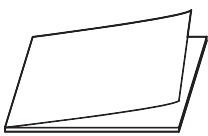

### 禁止

- 请勿自行拆卸，维护和修理本产品，不得私自改装本产品，否则容易导致漏水、漏电等安全事故。
- 如电源线损坏，不得自行更换。为了避免危险，必须由售后服务部或经销商的专业人员进行更换。
- 本产品运输、安装、使用过程中请勿挤压、摔打、碰撞，否则会导致产品损坏或漏水、漏电等事故。

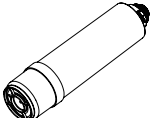
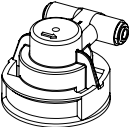
# 用户必读

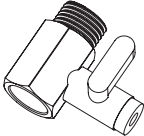
## 装箱清单

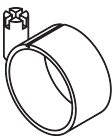
主机	说明书 (含保修卡)	生产条码
		
	PE 管	滤芯 × 4
		
	滤芯座	硅胶管
		
	进水球阀	接水盒堵头
		
	排污管	夹箍
		

## 产品适用范围

- A. 适用场所：商用场合。
- B. 适用水质：市政自来水，符合 GB 5749 生活饮用水卫生标准。

## 水处理工艺

市政自来水 → RF-BPP-A 滤芯 → RF-BCF-A 复合滤芯 → RF-BRO\*\* -A/C 反渗透滤芯 → RF-BCB-A 炭棒滤芯 → 出水

└─→ 废水

## 过滤性能

滤芯	过滤性能	水批使用年限
RF-BPP-A 滤芯	去除水中铁锈、泥沙、悬浮物、胶体等物质	3 个月
RF-BCF-A 复合滤芯	有效过滤水中余氯、有机物、异色异味	3 个月
RF-BRO** -A/C 反渗透滤芯	有效过滤原水中的可溶性固体、重金属离子、有机物、胶体、细菌等杂质。	12 个月
RF-BCB-A 炭棒滤芯	进一步去除残留的有机物、异味。改善口感，使出水甘冽可口。	3 个月

注：实际滤芯更换时间与当地水质、用水量有关，具体更换时间依据机器上的寿命提醒信息。

# 产品功能

## 规格参数

产品型号	RWTS-BR75-05AS RWTS-BR75-05AR	RWTS-BR100-10CS RWTS-BR100-10CR
净水流量 (L/min)	0.2	0.27
额定总净水量 (L)	2000	
额定功率 (W)	1550	1850
电源	~220V,50Hz	
防水等级	IPX4	
进水压力 (MPa)	0.1~0.4	
工作压力 (MPa)	0.4~0.8	
适用水温范围 (°C)	5~38	
热水出水温度 (°C)	45~99(可调)	
进水水质	市政自来水	
出水水质	符合《生活饮用水水质处理器卫生安全与功能评价规范——反渗透处理装置》的要求	
执行标准	GB 4706.1、GB 4706.19、Q/SR-K-001-2019	
卫生许可批准文号	XXXXXXXXXX	
毛重 / 净重	25kg/33kg	27kg/35kg
产品尺寸	400mm x 425mm x 1400mm	

- 额定净水流量为接通市政自来水，0.2±0.02MPa 进水压力（动压）、25±2°C水温下所测数据。
- 实际总净水量会因为各地水质和使用环境有所不同。



# 产品结构及尺寸

## 结构示意图

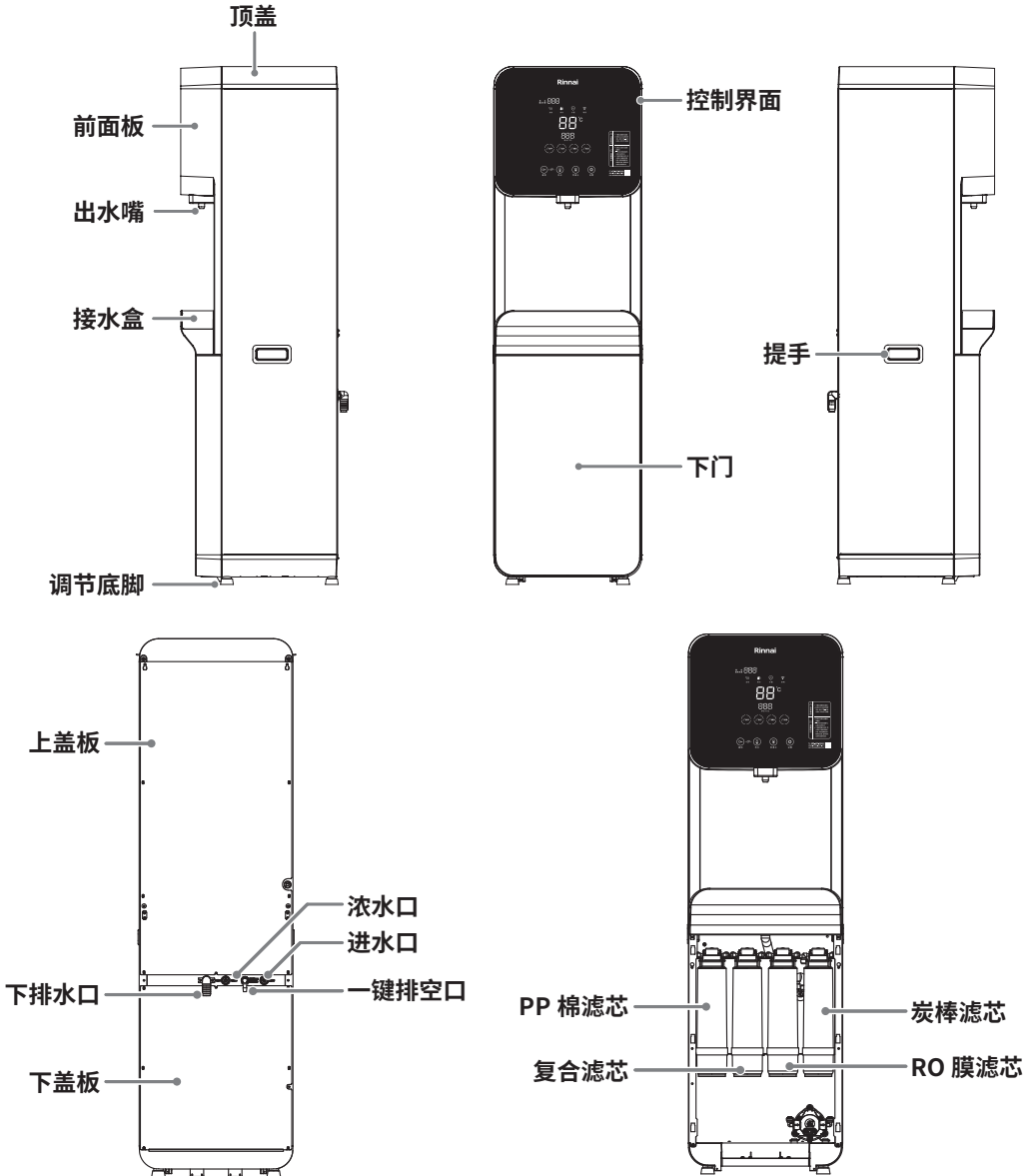

## 产品结构及尺寸

### ■ 外形尺寸

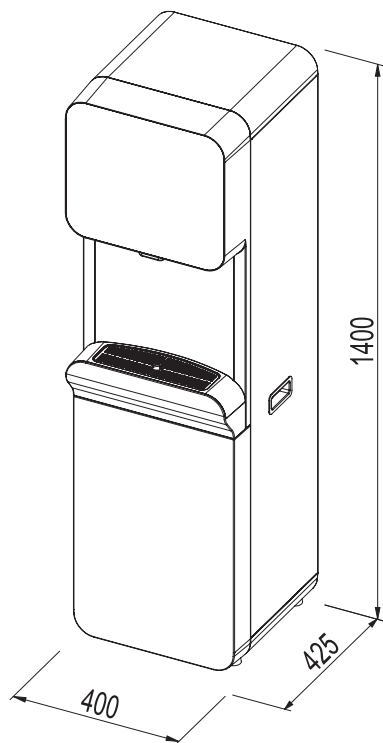

# 控制界面

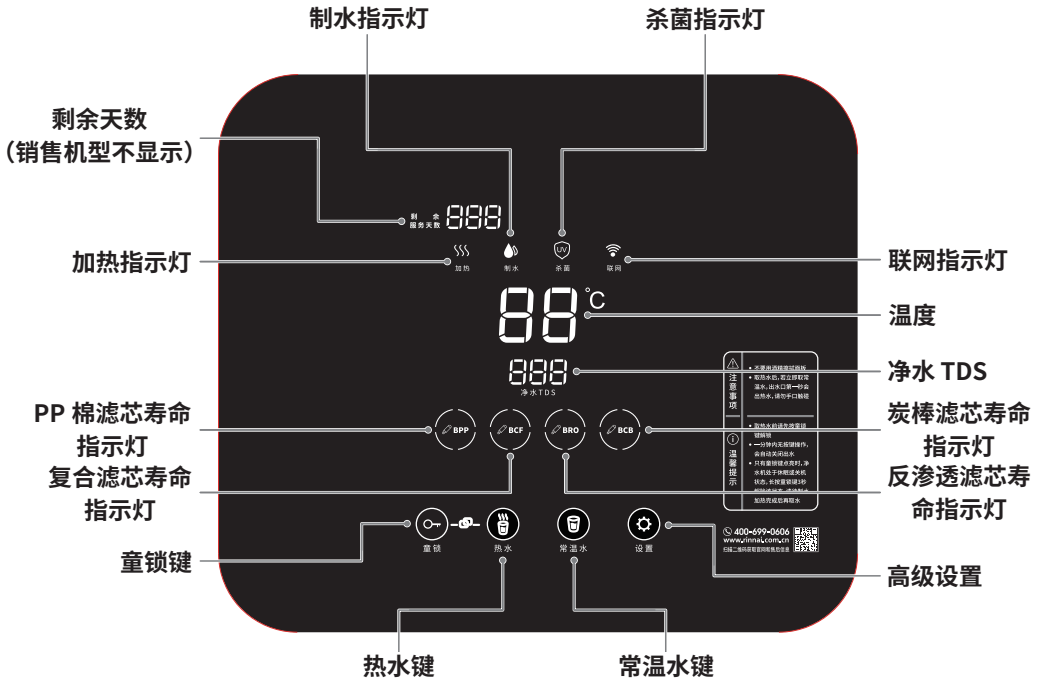

# 安装说明

## 安装条件及要求

- 产品安装占地面积：不小于 600mm×550mm
- 产品安装空间高度：不小于 1600mm
- 工作电压 / 频率：AC220V/50Hz
- 运行功率：1550w/1850w
- 环境温度：4 ~ 40°C
- 进水水质要求：市政自来水
- 进水压力：0.1 ~ 0.4MPa
- 地漏、排污管管径：φ50mm
- 产品如果嵌入式安装，各壁距机身的间隙不得少于 300mm

## 安装注意事项

- 安装本产品处的地板要平整，承重应大于 100 公斤 / 平方米。
- 管道接入时注意高度和角度，不得存在明显的应力，以免在长时间使用后出现破损、渗漏等问题。
- 所有管件须采用省级以上卫生部门检验合格的产品，所有水路、电路的连接须符合国家安装规范。连接管路前，须将管道中的杂质、灰尘清洗干净；管路连接尽可能将管道贴紧墙面，走线平直、弯角清晰，并固定紧靠。
- 产品进水压力为 0.1 ~ 0.4MPa，如低于或高于此压力应装增压泵或减压阀，保证产品正常工作。
- 产品须垂直固定安装，搬运时不可平躺或倾斜（角度 > 45°），以免造成产品内部组件脱落。
- 安装位置必须有足够排水量的地漏，严禁安装在无地漏的位置。
- 下水管道必须是耐 90°C 水温的 PVC 管，管道需排水通畅、无堵塞。
- 电源须安装 ~220V,10A 的漏电保护器。
- 产品须安装在室内，并注意保温避免冰冻，产品不得安装在有酸性物质或气体的位置，以免对产品造成腐蚀。
- 产品的安装调试，需是专业人员操作。

## 现场安装条件

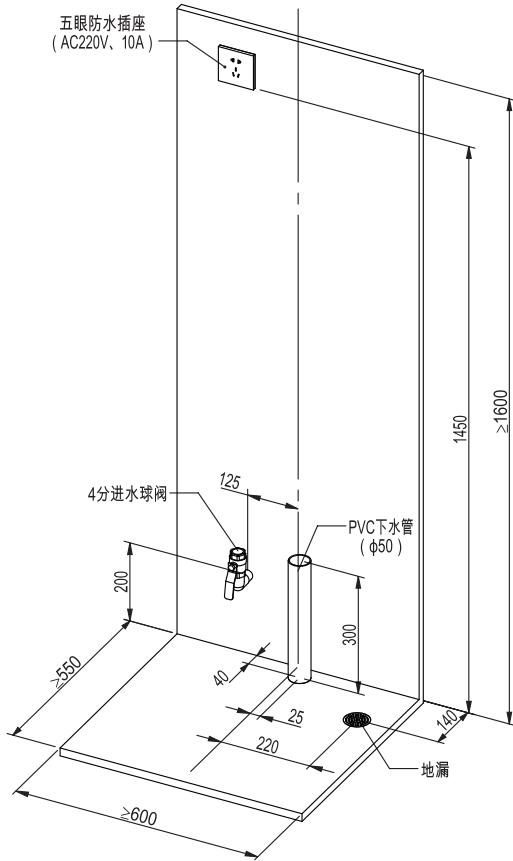

安装预留图

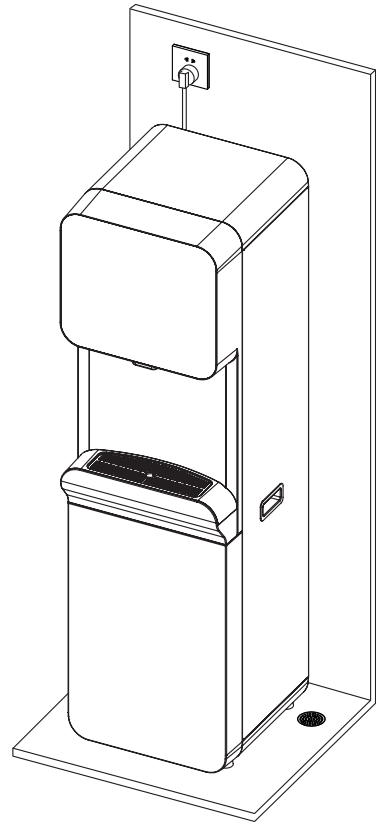

安装效果图

注：图片仅供参考，以实物为准！

# 安装说明

## 产品调试

在确定水路连接无误后，还必须确认有水源和电源供应，随后进入本机的调试，步骤如下：

- 用附件滤芯座将炭棒滤芯及复合滤芯反复冲洗，直到出水洁净无黑水为止；然后打开下门，将 4 支滤芯安装到对应的滤芯座中，确保滤芯完全旋入滤芯座中，并检查滤芯的顺序准确无误。
- 打开进水球阀，插上电源，产品开始制水；同时产品内部的纯水箱及热水箱开始补水。大约等待 30 ~ 40 分钟后，按面板上的“童锁”按键后，再按“热水”键进行放水，此时可能会出现不出水，水流小且不稳定的情况，这是因为热罐和管路中存在大量空气，需要排出导致的问题，属于正常现象。
- 持续放“热水”动作，直到出水口有稳定水流流出时，长按面板上的“设置”键 10 秒进入设置状态，单按“设置”键选择“C21”加热开关设置选项，单按“常温水”键选择到“01”，长按“设置”键 3 秒保存设置并退出。此时热水箱加热功能打开，等到面板上的温度显示“99°C”，说明加热已完成。
- 在等待加热的过程中，按“常温水”按键连续放出常温水，以此来清洗常温水箱及管道。加热完成后，按“热水”按键连续放出热水，以此来清洗热水箱及管道。
- 重复多次放出常温水及热水，常温水、热水放水次数分别不得低于 30 次（每次 1 分钟），做完上述工作之后，机器完成了调试工作。
- 为保证长期浸泡在滤芯中的水质安全，整机需在水箱及滤芯内充满水的状态下待机 24 小时，然后通过“一键排空”功能将机器内的水全部放出，再次制满水后才能正常使用。

## 取水说明

### 1 取热水

按面板上的“童锁”键解锁，再按“热水”键，即可出热水；再次轻按“热水”键，停止出热水。

### 2 取常温水

轻按“常温水”键，即可出常温水；再次轻按“常温水”键，停止出常温水。

### 3 说明

取热水和取常温水相互转换，同一时刻只能放一种水。

### 4 滤芯寿命

寿命环形条，每个条代表 25% 的寿命，当 BRO 滤芯剩余寿命  $\leq 2\%$ ，其余滤芯剩余寿命  $\leq 5\%$  时，对应滤芯寿命条的最后一个环形条闪烁，当滤芯到期后，对应滤芯的环形条熄灭，对应滤芯名的 LED 灯闪烁。

注：当滤芯预警时应及时联系售后服务，进行滤芯的更换。

### 5 一键排空

可以通过林内智家 APP 或者机器进行一键排空操作。一键排空过程中，机器显示 drn 状态，排空结束机器进入 OFF 状态

- 在机器上操作：上电 10 分钟内，长按童锁 + 设置键 10 秒进入；单击设置键切换至 C59，点击热水键 (+)、常温水键 (-) 来选择至 1 时，开启一键排空，选择 0 时，不开启一键排空，长按设置键 3 秒保存数据或取消一键排空操作。
- 再次启动机器：长按童锁 3 秒。
- 林内智家 APP：选择所要一键排空的机器，点击一键排空按钮即可开启该功能；当机器处于排水或关机 (OFF) 状态时，可点击停止排水或者开机按钮退出该状态，进入正常状态；若一键排空时设置了下次启动时间，则机器会根据设置时间自动开机。
- 说明：当进行一键排空操作后，下次使用时用户需要等待制水及加热完成后才可以正常使用。
- 一键排空后，按“热水”键进行放水时，可能会出现不出水，水流小且不稳定的情况，这是因为热罐和管路中存在大量空气，需要排出导致的问题，属于正常现象。需要多次按“热水”键，直至出水稳定后才能正常使用。

## 配网说明

确保机器安装在有移动信号的位置，机器上电后会自动联网，联网图标点亮。

- 1** 智能手机通过扫描说明书封面、林内官网相关产品页面上的二维码或通过 iPhone App Store 及安卓应用市场搜索“林内智家”，即可下载应用软件。
- 2** 运行应用软件，进行账号注册；
- 3** 注册完成后，在“设备列表”选择添加设备并选择产品类型。
- 4** 点击（下一步）扫描机器侧面的二维码，该机器的生产条码即会显示在 APP 上。
- 5** 用户可在备注中填写机器的具体安装位置，以方便管理。



## 故障诊断

代码	故障名称	判断依据	机器动作	故障解除
E1	制水异常	运行 16 小时高压开关未闭合	关闭补水、制水	排除故障后重新通电
E2	加热异常	连续加热 1 个小时温度 < 50° C	停止加热	排除故障后重新通电
E3	漏水故障	漏水传感器的值 < 设置值, 连续保持 15S	机器关闭所有输出	排除故障后重新通电
E4	NTC 故障	NTC 数据连续 15 秒超出阈值范围	停止加热	1.NTC 数据符合阈值范围 2. 排除故障后重新通电
E5	液位开关异常	非正常液位状态	机器关闭所有输出	排除故障后重新通电
E6	通讯异常	显示板与整机通讯异常	机器关闭所有输出	1. 等待通讯恢复 2. 机器断电重启
E7	TDS 异常	连续 3 次检测到 TDS 超出正常范围报警	机器关闭所有输出	排除故障后重新通电

# 安全注意事项

## ■ ■ 使用及维护保养

产品使用、保养、维护注意事项

- 产品安装调试工作结束后可正常使用，供电不间断的情况下，用户无需对产品进行任何操作。
- 产品严禁攀爬、搬动、推动、水槽内严禁倾倒杂物。
- 用户单位应指定专人负责直饮机的日常维护工作。

### 1 保洁工作：

- 机身清洁：用柔软的湿棉布轻轻擦拭产品外表面，保持产品清洁。
- 出水嘴清洁：每四小时用洗净、柔软的棉布沾 75% 的酒精旋转清洁出水嘴，保持出水嘴清洁。
- 接水盘清理：清除接水盘中的残渣、垃圾，保持接水盘畅通无积水。
- 水箱定期清洁：需要由专业的售后人员进行定期清理，以保证用水的安全。
- 亚克力面板不能使用酒精擦拭，否则会损坏面板！

### 2 产品运转情况检查：

- 每天检查出水是否正常。
  - 每天检查电源插头和进水管道的是否正常。
  - 每天检查产品有无滴漏问题。
  - 每天产品使用前应将热水、冷水分别放水 2 分钟左右。
  - 每天将维护情况做好记录。
- 产品停用超过 3 天（含 3 天）以上，应在停用前进行一键排空，并关闭电源水源。
  - 产品因故关闭超过 15 天后，需要重新使用的，建议委托本公司或授权服务商专业人员对产品检测后使用，以保证用水的健康和安全。
  - 因停水、停电或是出现水污染、地震、洪水等突发自然灾害时，应立即关闭电源及水源。
  - 保证产品周围有适当的空间，不得有易燃易爆或腐蚀性的物品存在；禁止对产品施加外力，禁止产品顶部搁置物品。

## ■ ■ 保修期

保修有效期开发票之日起计, 整机保修一年, 耗材不在保修范围之内(耗材包括各种滤芯组件)。租赁机型由经销商负责维护保养。

## ■ ■ 保修条件

用户应该遵循以下规则, 否则将失去保修的权利。

- 使用者应该是通过合法途径在合法的零售商处购得本产品。
- 使用者请妥善保管好购机发票和保修卡。
- 机器有使用应该严格按照随机的使用说明书进行。
- 使用者应保证在恰当的使用条件下使用本产品。
- 使用过程中如需维护和保养, 应联系指定的专业服务商。
- 租赁机请勿私自移动, 更换安装位置。

## ■ ■ 例外条件

以下情况之一的产品故障或损伤不属于保修范围:

- 由于天气或其他原因造成机器发生了冰冻而造成的故障。
- 通过非法手段或非法途径获得本产品。
- 发票遗失或说明书遗失并不能提供相关证明材料的机器。
- 不合理使用, 违反“安装及使用说明书”的规定使用造成故障或损伤的。
- 超出正常使用条件, 强行使用本产品造成故障或损伤的。
- 人为造成(有意或无意)的机器伤害。
- 不可抗力对机器造成的损害(例如自然灾害、战争等)。
- 由未经授权的专业人员维修过的机器。

# 保修及售后服务指南

## ■ ■ 保修服务

在保修期内，符合保修条件，并不违反例外条件的情况下，机器在出现故障或损伤，公司将根据规定提供全方位的保修服务，保修服务将包括：

- 免费修理故障机器；
- 免费更换故障配件；
- 其它国家法规规定的项目（包括《消费者权益保护法》、《产品质量法》）。

## ■ ■ 保修服务程序

- 当用户使用本公司产品时发现故障现象，请立即关闭电源。在确认各项条件符合要求后，应及时联系指定的服务商。
- 当维修人员上门服务时，用户应当出示有效发票，并向服务人员介绍使用状况和故障情况，核实机器后，服务人员实施相应检查、维修工作。
- 如果故障原因属非保修范围，用户应根据服务人员出示的收费标准缴纳服务费。

## 中国大陆 RoHS 法规标示要求

### 产品的有害物质限制使用标识表

部件名称	有害物质					
	铅 (Pb)	汞 (Hg)	镉 (Cd)	六价铬 (Cr(VI))	多溴联苯 (PBB)	多溴二苯醚 (PBDE)
金属结构件 (外壳组件、内部支架、开水器外壳、开水器内部连接件等)	○	○	○	○	○	○
涉水管材、接头	○	○	○	○	○	○
非阻燃件 (标示标贴、亚克力面板、地脚、脚轮、接水槽、吸塑盖板等)	○	○	○	○	○	○
阻燃件 (吹塑外壳、开水器保温棉、线槽等)	○	○	○	○	○	○
电气件 (线路板、继电器、电磁阀、开关电源、电动阀、端子排、按钮、线束组件、增压泵、电源线、开关、加热管、传感器、温控器、镇流器等)	×	○	○	○	○	○
标准件 (螺母、螺钉、平垫、弹垫等)	○	○	○	○	○	○

**备注：**

○：表示该有害物质在该部件所有均质材料中的含量均在GB/T 26572规定的限量要求以下。  
 ×：表示该有害物质至少在该部件的某一均质材料中的含量超出GB/T 26572规定的限量要求。标记“×”的部件，皆因行业技术发展水平限制而无法实现有害物质的替代。



中华人民共和国境内销售的电子信息产品必须标识此标志。  
 圆圈内的数字表示正常使用状态下产品的环保使用期限。

本表格依据SJ/T 11364的规定编制。

## 保修登记卡

用户姓名	
用户地址	省 市 区(县)
电话号码 ( )—	
型 号	
制造代号	
购机日期	年 月 日
购机商店	
发票号码	
技术维修中心名称:	

此卡上海林内售后服务中心存用

用户姓名	
用户地址	省 市 区(县)
电话号码 ( )—	
型 号	
制造代号	
购机日期	年 月 日
购机商店	
发票号码	
※制造代号在器具本体侧面铭牌上。	

此卡维修点存用

## Rinnai 林内

## 保修卡

用户姓名		地 址		发票号码	
购机日期		购机商店		型 号	
日 期	检 修 记 录				修 理 员

用户保管

### 对购机用户的请求及说明

首先对您购买林内产品表示衷心感谢,并恳求您按下列顺序办理维修登记手续。

一、请从购机日起一月内,将“保修登记卡”邮寄到离贵府最近的维修中心。

二、请妥善保管“保修卡”和发票。

三、商品无偿保修期为一年,以发票日期为准。其后根据上海林内售后服务中心规定有偿维修。但下列情况即使是在保修期也要酌情收费。

1) 因用户安装、使用不当或因运输、保管而造成的机器损伤。

2) 遗失保修卡或发票者。

3) 因机器质量以外的原因造成的故障。

4) 用于企业或经营单位的机器。

5) 凡在异地购买,而当地没有特约维修点,不享受上门服务,请送到附近的维修点修理。

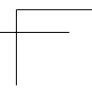
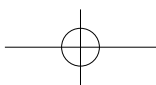
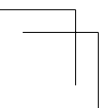
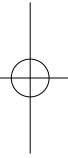
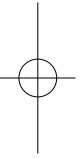
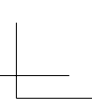
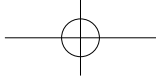
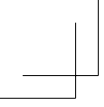

敬告：

由于产品的改进，本说明书中的某些内容，插图可能与产品不完全一致，恕不另行通知，产品规格以器具铭牌为准，请谅解。



扫描此二维码  
获取林内官网



扫描此二维码获取  
林内官方微信公众号



扫描此二维码  
获取售后网点

# 上海林内有限公司

Shanghai Rinnai CO., LTD.

公司地址: 上海市奉贤区团青公路4500号 电话:(021)67583500 传真:(021)67583555 邮编: 201411

上海林内有限公司售后服务中心地址: 上海市奉贤区团青公路4500号 传真:(021)67583555 邮编: 201411

上海林内有限公司展示厅地址: 上海市南京西路 499 号 电话:(021)63590262 邮编: 200003

全国服务热线: 4006990606 <http://www.rinnai.com.cn>

实际生产企业名称: 开能健康科技集团股份有限公司

实际生产企业地址: 上海市浦东新区川沙镇川大路 508、518 号

实际生产企业电话: (021)58599999 实际生产企业邮编: 201299

SJ111-B01

2021 年 4 月版